



+ Plateau en hêtre massif ép. 38 mm - ponçable



+ Traverse de liaison renforçant la stabilité



+ Platine soudée avec fixation au sol possible

CHARGES MAXI CERTIFIÉES

charge maximale
750 kg

pour les établis
avec 2 pieds

charge maximale
2750 kg

pour les établis
1 pied + 1 caisson porteur

LA STRUCTURE :

La structure est composée de 2 pieds avec entretoises et d'une traverse réglable qui se fixe entre les 2 pieds pour apporter une stabilité optimale. Pour les établis avec caissons porteurs, la traverse n'est pas fournie. La traverse est réglable afin d'y assembler des établis suivants (voir p.10)
Coloris disponibles : anthracite RAL 7016, bleu RAL 5010 et gris RAL 7035

LES PIEDS OU ÉCHELLES :

- Pied en tôle d'acier d'épaisseur entre 20/10e et 35/10e
- Pied profilé en «U» 70x50 mm
- Longérons de renforts horizontaux soudés 60x35 mm
- Fixation au sol possible grâce à une platine soudée (80x80 mm) anti-poinçonnement, et perforé d'un trou de Ø10 mm
- Dimensions du pied : L.70/135 x P.664 x H.795 mm
- Peinture époxy durable et résistante aux chocs

TRAVERSE :

- Traverse de liaison réglable 30x30 mm ép. 15/10e
- Peinture époxy durable et résistante aux chocs

DIMENSIONS DE L'ÉTABLI : L.1000 x P.700 x H.833 mm

NOMBRE DE CAISSONS MAX : 1

LE PLATEAU :

Le plateau, en **hêtre massif d'épaisseur 38 mm**, est entièrement traité avec une huile protectrice hydrofuge (surface non vernie), le rendant ainsi ponçable et donc plus durable. Les arêtes des chants supérieurs et des 4 angles sont arrondis (de rayon 7,5 mm et 2,5 mm) pour une sécurité optimale. Le dessous du plateau est aussi équipé d'inserts M8 pour faciliter le montage des pieds, caissons porteurs ou des caissons suspendus.

La visserie est fournie avec les établis.

Fixation pour 1 pied : 6 vis M8x25 + 6 rondelles

Fixation pour 1 caisson : 4 vis M8x25 + 6 rondelles

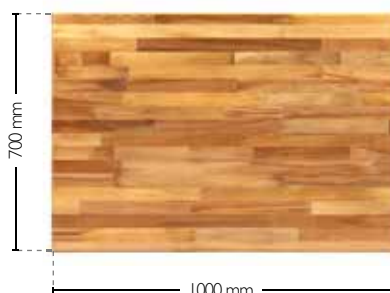
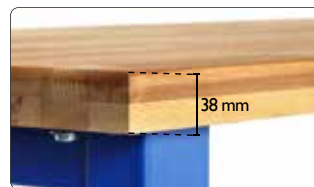



LES CAISSONS S-PRO

Les caissons existent en version tiroir ou 1 porte déclinés en 2 coloris. Voir les caractéristiques p. 8-9



ÉTABLIS L. 1000 MM - 2 PIEDS	STRUCTURE : <input type="checkbox"/> RAL 7016	STRUCTURE : <input type="checkbox"/> RAL 5010	STRUCTURE : <input type="checkbox"/> RAL 7035
	CAISSON : <input type="checkbox"/> RAL 7016 <input type="checkbox"/> RAL 7035	CAISSON : <input type="checkbox"/> RAL 7035 <input type="checkbox"/> RAL 5010	CAISSON : <input type="checkbox"/> RAL 7035 <input type="checkbox"/> RAL 5010
1 Établi 2 pieds - L. 1000 mm	SPRO10/2P/MAS/A	SPRO10/2P/MAS/B	SPRO10/2P/MAS/G
2 Établi 2 pieds + 1 tiroir suspendu - L. 1000 mm	SPRO10/2P/MAS/A+1	SPRO10/2P/MAS/B+1	SPRO10/2P/MAS/G+1
3 Établi 2 pieds + 1 caisson 2 tiroirs - L. 1000 mm	SPRO10/2P/MAS/A+2	SPRO10/2P/MAS/B+2	SPRO10/2P/MAS/G+2
4 Établi 2 pieds + 1 caisson 3 tiroirs - L. 1000 mm	SPRO10/2P/MAS/A+3	SPRO10/2P/MAS/B+3	SPRO10/2P/MAS/G+3
Établi 2 pieds + 1 caisson 1 porte - L. 1000 mm	SPRO10/2P/MAS/A+IP	SPRO10/2P/MAS/B+IP	SPRO10/2P/MAS/G+IP

ÉTABLIS L. 1000 MM - 1 PIED + 1 CAISSON PORTEUR	STRUCTURE : <input type="checkbox"/> RAL 7016	STRUCTURE : <input type="checkbox"/> RAL 5010	STRUCTURE : <input type="checkbox"/> RAL 7035
	CAISSON : <input type="checkbox"/> RAL 7016 <input type="checkbox"/> RAL 7035	CAISSON : <input type="checkbox"/> RAL 7035 <input type="checkbox"/> RAL 5010	CAISSON : <input type="checkbox"/> RAL 7035 <input type="checkbox"/> RAL 5010
5 Établi 1 pied + 1 caisson porteur 5 tiroirs - L. 1000 mm	SPRO10/IPIC/MAS/A	SPRO10/IPIC/MAS/B	SPRO10/IPIC/MAS/G

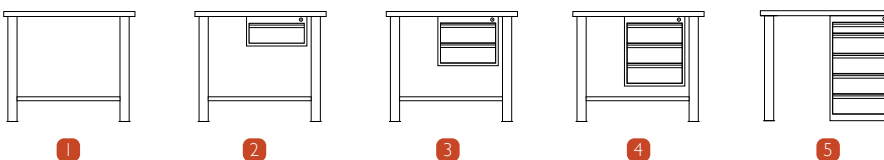

COLORIS

Structure	<input type="checkbox"/> RAL 7035	<input type="checkbox"/> RAL 5010	<input type="checkbox"/> RAL 7016
CAISSON	<input type="checkbox"/> CORPS RAL 7035	<input type="checkbox"/> TIROIRS RAL 5010	ou <input type="checkbox"/> CORPS RAL 7016 <input type="checkbox"/> TIROIRS RAL 7035



Plateau en hêtre massif
ép. 38 mm - ponçable



Platine soudée avec
fixation au sol possible

CHARGES MAXI CERTIFIÉES

charge maximale
750 kg

pour les établis
avec 2 pieds

charge maximale
2750 kg

pour les établis
1 pied + 1 caisson porteur

charge maximale
3000 kg

pour les établis
2 caissons porteurs

LA STRUCTURE :

La structure est composée de 2 pieds avec entretoises et d'une traverse réglable qui se fixe entre les 2 pieds pour apporter une stabilité optimale. Pour les établis avec caissons porteurs, la traverse n'est pas fournie. La traverse est réglable afin d'y assembler des établis suivants (voir p.10) Coloris disponibles : anthracite RAL 7016, bleu RAL 5010 et gris RAL 7035

LES PIEDS OU ÉCHELLES :

- Pied en tôle d'acier d'épaisseur entre 20/10e et 35/10e
- Pied profilé en «U» 70x50 mm
- Longérons de renforts horizontaux soudés 60x35 mm
- Fixation au sol possible grâce à une platine soudée (80x80 mm) anti-poinçonnement, et perforé d'un trou de Ø10 mm
- Dimensions du pied : L.70/135 x P.664 x H.795 mm
- Peinture époxy durable et résistante aux chocs

TRAVERSE :

- Traverse de liaison réglable 30x30 mm, ép. 15/10e
- Peinture époxy durable et résistante aux chocs

DIMENSIONS DE L'ÉTABLI : L.1500 x P.700 x H.833 mm

NOMBRE DE CAISSONS MAX : 2

LE PLATEAU :

Le plateau, en **hêtre massif d'épaisseur 38 mm**, est entièrement traité avec une huile protectrice hydrofuge (surface non vernie), le rendant ainsi ponçable et donc plus durable. Les arêtes des chants supérieurs et des 4 angles sont arrondis (de rayon 7,5 mm et 2,5 mm) pour une sécurité optimale. Le dessous du plateau est aussi équipé d'inserts M8 pour faciliter le montage des pieds, caissons porteurs ou des caissons suspendus.

La visserie est fournie avec les établis.

Fixation pour 1 pied : 6 vis M8x25 + 6 rondelles

Fixation pour 1 caisson : 4 vis M8x25 + 6 rondelles

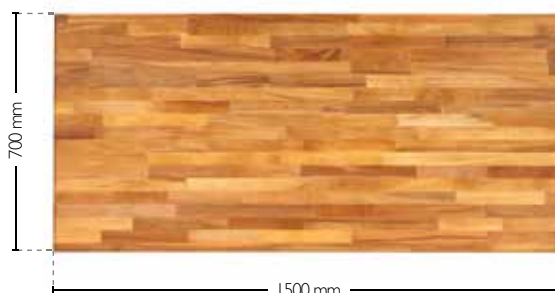
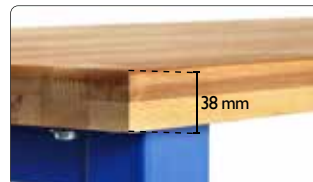

FICHE PRODUIT

ÉTABLIS S-PRO L. 1500 MM



LES CAISSONS S-PRO

Les caissons existent en version tiroir ou 1 porte déclinés en 2 coloris. Voir les caractéristiques p. 8-9



ÉTABLIS L. 1500 MM - 2 PIEDS	STRUCTURE : <input type="checkbox"/> RAL 7016	STRUCTURE : <input type="checkbox"/> RAL 5010	STRUCTURE : <input type="checkbox"/> RAL 7035
	CAISSON : <input type="checkbox"/> RAL 7016 <input type="checkbox"/> RAL 7035	CAISSON : <input type="checkbox"/> RAL 7035 <input type="checkbox"/> RAL 5010	CAISSON : <input type="checkbox"/> RAL 7035 <input type="checkbox"/> RAL 5010
1 Établi 2 pieds - L. 1500 mm	SPRO15/2P/MAS/A	SPRO15/2P/MAS/B	SPRO15/2P/MAS/G
2 Établi 2 pieds + 1 tiroir suspendu - L. 1500 mm	SPRO15/2P/MAS/A+1	SPRO15/2P/MAS/B+1	SPRO15/2P/MAS/G+1
3 Établi 2 pieds + 1 caisson 2 tiroirs - L. 1500 mm	SPRO15/2P/MAS/A+2	SPRO15/2P/MAS/B+2	SPRO15/2P/MAS/G+2
4 Établi 2 pieds + 1 caisson 3 tiroirs - L. 1500 mm	SPRO15/2P/MAS/A+3	SPRO15/2P/MAS/B+3	SPRO15/2P/MAS/G+3
Établi 2 pieds + 1 caisson 1 porte - L. 1500 mm	SPRO15/2P/MAS/A+IP	SPRO15/2P/MAS/B+IP	SPRO15/2P/MAS/G+IP
ÉTABLIS L. 1500 MM - 1 PIED + 1 CAISSON PORTEUR	STRUCTURE : <input type="checkbox"/> RAL 7016	STRUCTURE : <input type="checkbox"/> RAL 5010	STRUCTURE : <input type="checkbox"/> RAL 7035
	CAISSON : <input type="checkbox"/> RAL 7016 <input type="checkbox"/> RAL 7035	CAISSON : <input type="checkbox"/> RAL 7035 <input type="checkbox"/> RAL 5010	CAISSON : <input type="checkbox"/> RAL 7035 <input type="checkbox"/> RAL 5010
5 Établi 1 pied + 1 caisson porteur 5 tiroirs - L. 1500 mm	SPRO15/IPIC/MAS/A	SPRO15/IPIC/MAS/B	SPRO15/IPIC/MAS/G
ÉTABLIS L. 1500 MM - 2 CAISSONS PORTEUR	CAISSON : <input type="checkbox"/> RAL 7016 <input type="checkbox"/> RAL 7035	CAISSON : <input type="checkbox"/> RAL 7035 <input type="checkbox"/> RAL 5010	
6 Établi 2 caissons porteurs 5 tiroirs - L. 1500 mm	SPRO15/2C/MAS/AG	SPRO15/2C/MAS/GB	

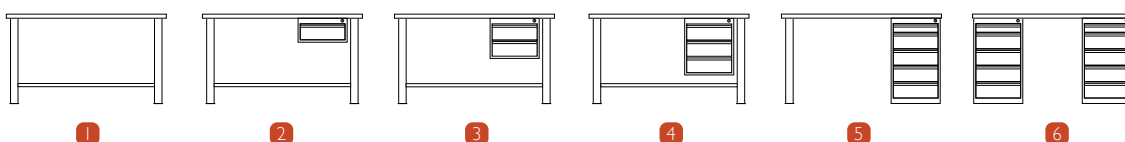

COLORIS

Structure	<input type="checkbox"/> RAL 7035	<input type="checkbox"/> RAL 5010
	<input type="checkbox"/> RAL 7016	
Caisson	<input type="checkbox"/> CORPS <input type="checkbox"/> TIROIRS	<input type="checkbox"/> RAL 7035 <input type="checkbox"/> RAL 5010
		OU
	<input type="checkbox"/> CORPS <input type="checkbox"/> TIROIRS	<input type="checkbox"/> RAL 7016 <input type="checkbox"/> RAL 7035



Plateau en hêtre massif
ép. 38 mm - ponçable



Platine soudée avec
fixation au sol possible

CHARGES MAXI CERTIFIÉES

charge maximale
750 kg

pour les établis
avec 2 pieds

charge maximale
2750 kg

pour les établis
1 pied + 1 caisson porteur

charge maximale
3000 kg

pour les établis
2 caissons porteurs

LA STRUCTURE :

La structure est composée de 2 pieds avec entretoises et d'une traverse réglable qui se fixe entre les 2 pieds pour apporter une stabilité optimale. Pour les établis avec caissons porteurs, la traverse n'est pas fournie. La traverse est réglable afin d'y assembler des établis suivants (voir p.10)
Coloris disponibles : anthracite RAL 7016, bleu RAL 5010 et gris RAL 7035

LES PIEDS OU ÉCHELLES :

- Pied en tôle d'acier d'épaisseur entre 20/10e et 35/10e
- Pied profilé en «U» 70x50 mm
- Longerons de renforts horizontaux soudés 60x35 mm
- Fixation au sol possible grâce à une platine soudée (80x80 mm) anti-poinçonnement, et perforé d'un trou de Ø10 mm
- Dimensions du pied : L.70/135 x P.664 x H.795 mm
- Peinture époxy durable et résistante aux chocs

TRAVERSE :

- Traverse de liaison réglable 30x30 mm, ép. 15/10e
- Peinture époxy durable et résistante aux chocs

DIMENSIONS DE L'ÉTABLI : L.2000 x P.700 x H.833 mm

NOMBRE DE CAISSONS MAX : 2

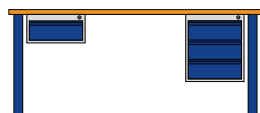

PAS DE CAISSONS
AU MILIEU DE
L'ÉTABLI

LE PLATEAU :

Le plateau, en **hêtre massif d'épaisseur 38 mm**, est entièrement traité avec une huile protectrice hydrofuge (surface non vernie), le rendant ainsi ponçable et donc plus durable. Les arêtes des chants supérieurs et des 4 angles sont arrondis (de rayon 7,5 mm et 2,5 mm) pour une sécurité optimale. Le dessous du plateau est aussi équipé d'inserts M8 pour faciliter le montage des pieds, caissons porteurs ou des caissons suspendus.

La visserie est fournie avec les établis.

Fixation pour 1 pied : 6 vis M8x25 + 6 rondelles

Fixation pour 1 caisson : 4 vis M8x25 + 6 rondelles

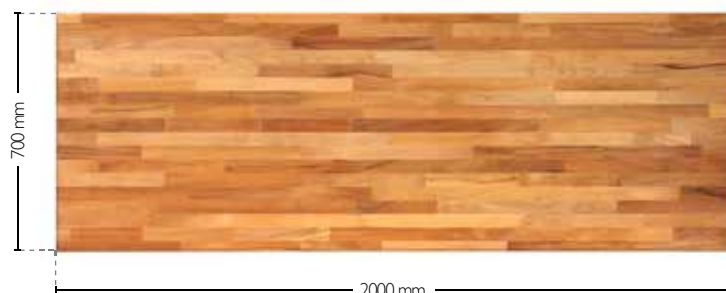
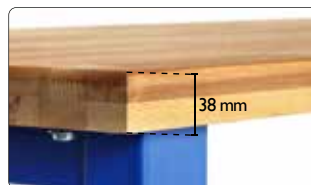

FICHE PRODUIT

ÉTABLIS S-PRO L.2000 MM

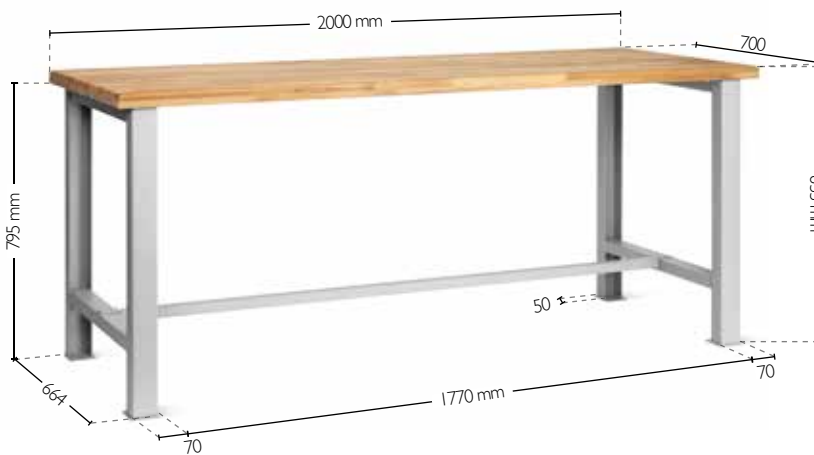

LES CAISSONS S-PRO

Les caissons existent en version tiroir ou 1 porte déclinés en 2 coloris. Voir les caractéristiques p. 8-9



ÉTABLIS L.2000 MM - 2 PIEDS	STRUCTURE : <input type="checkbox"/> RAL 7016 CAISSON : <input type="checkbox"/> RAL 7016 <input type="checkbox"/> RAL 7035	STRUCTURE : <input type="checkbox"/> RAL 5010 CAISSON : <input type="checkbox"/> RAL 7035 <input type="checkbox"/> RAL 5010	STRUCTURE : <input type="checkbox"/> RAL 7035 CAISSON : <input type="checkbox"/> RAL 7035 <input type="checkbox"/> RAL 5010
1 Établi 2 pieds - L.2000 mm	SPRO20/2P/MAS/A	SPRO20/2P/MAS/B	SPRO20/2P/MAS/G
2 Établi 2 pieds + 1 tiroir suspendu - L.2000 mm	SPRO20/2P/MAS/A+1	SPRO20/2P/MAS/B+1	SPRO20/2P/MAS/G+1
3 Établi 2 pieds + 1 caisson 2 tiroirs - L.2000 mm	SPRO20/2P/MAS/A+2	SPRO20/2P/MAS/B+2	SPRO20/2P/MAS/G+2
4 Établi 2 pieds + 1 caisson 3 tiroirs - L.2000 mm	SPRO20/2P/MAS/A+3	SPRO20/2P/MAS/B+3	SPRO20/2P/MAS/G+3
Établi 2 pieds + 1 caisson 1 porte - L.2000 mm	SPRO20/2P/MAS/A+1P	SPRO20/2P/MAS/B+1P	SPRO20/2P/MAS/G+1P
ÉTABLIS L.2000 MM - 1 PIED + 1 CAISSON PORTEUR	STRUCTURE : <input type="checkbox"/> RAL 7016 CAISSON : <input type="checkbox"/> RAL 7016 <input type="checkbox"/> RAL 7035	STRUCTURE : <input type="checkbox"/> RAL 5010 CAISSON : <input type="checkbox"/> RAL 7035 <input type="checkbox"/> RAL 5010	STRUCTURE : <input type="checkbox"/> RAL 7035 CAISSON : <input type="checkbox"/> RAL 7035 <input type="checkbox"/> RAL 5010
5 Établi 1 pied + 1 caisson porteur 5 tiroirs - L.2000 mm	SPRO20/1PIC/MAS/A	SPRO20/1PIC/MAS/B	SPRO20/1PIC/MAS/G
ÉTABLIS L.2000 MM - 2 CAISSONS PORTEUR	CAISSON : <input type="checkbox"/> RAL 7016 <input type="checkbox"/> RAL 7035	CAISSON : <input type="checkbox"/> RAL 7035 <input type="checkbox"/> RAL 5010	
6 Établi 2 caissons porteurs 5 tiroirs - L.2000 mm	SPRO20/2C/MAS/AG	SPRO20/2C/MAS/GB	

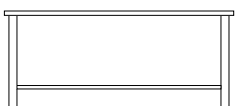

1

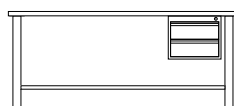

3

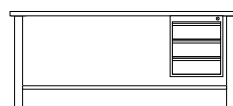

4

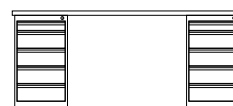

6

COLORIS

Structure
 RAL 7035 RAL 5010
 RAL 7016

Caisson
 CORPS TIROIRS
 RAL 7035 RAL 5010
 OU
 CORPS TIROIRS
 RAL 7016 RAL 7035



FICHE PRODUIT

LES CAISSONS S-PRO



charge maximale
50 kg par tiroir



Chaque tiroir H.150 mm est fourni avec un séparateur réglable au pas de 13 mm

Tiroir extractible à 100% pour accéder facilement au contenu

Poignée à préhension frontale sur toute la longueur du tiroir

Fermeture centralisée fournie avec un jeu de 2 clés, dont 1 pliante

CARACTÉRISTIQUES :

CAISSONS AVEC TIROIRS :

- Fermeture centralisée par serrure à clés (jeu de 2 clés dont 1 pliante)
- Charge maxi 50 kg/tiroir
- Chaque tiroir est fourni avec un séparateur (sauf le 1er tiroir du caisson porteur ht. 80 mm)
- Séparateur réglable au pas de 13 mm
- Tiroirs montés sur glissières télescopiques à billes
- Tiroirs extractibles à 100%
- Dim. utiles d'un tiroir : - Hauteur 80 mm : L.390 x P.548 x H.60 mm
- Hauteur 150 mm : L.374 x P.548 x H.70 mm

CAISSON 1 PORTE :

- Fermeture par serrure à clés
- 1 étagère en acier galvanisé (hauteur non réglable)
- Dim. étagère L.455 x P.545 x H.25 mm
- Charge maxi 50 kg/étagère

DÉSIGNATION	RÉFÉRENCES	
CAISSONS SUSPENDUS	GRIS / BLEU	ANTHRACITE / GRIS
1 Caisson suspendu 1 tiroir	SPRO/CAISS-1T/GB	SPRO/CAISS-1T/AG
2 Caisson suspendu 2 tiroirs	SPRO/CAISS-2T/GB	SPRO/CAISS-2T/AG
3 Caisson suspendu 3 tiroirs	SPRO/CAISS-3T/GB	SPRO/CAISS-3T/AG
4 Caisson suspendu 1 porte	SPRO/CAISS-1P/GB	SPRO/CAISS-1P/AG
CAISSON PORTEUR	GRIS / BLEU	ANTHRACITE / GRIS
5 Caisson porteur 5 tiroirs	SPRO/CAISS-5T/GB	SPRO/CAISS-5T/AG

COLORIS			
CORPS RAL 7035	TIROIRS RAL 5010	OU	CORPS RAL 7016
			TIROIRS RAL 7035

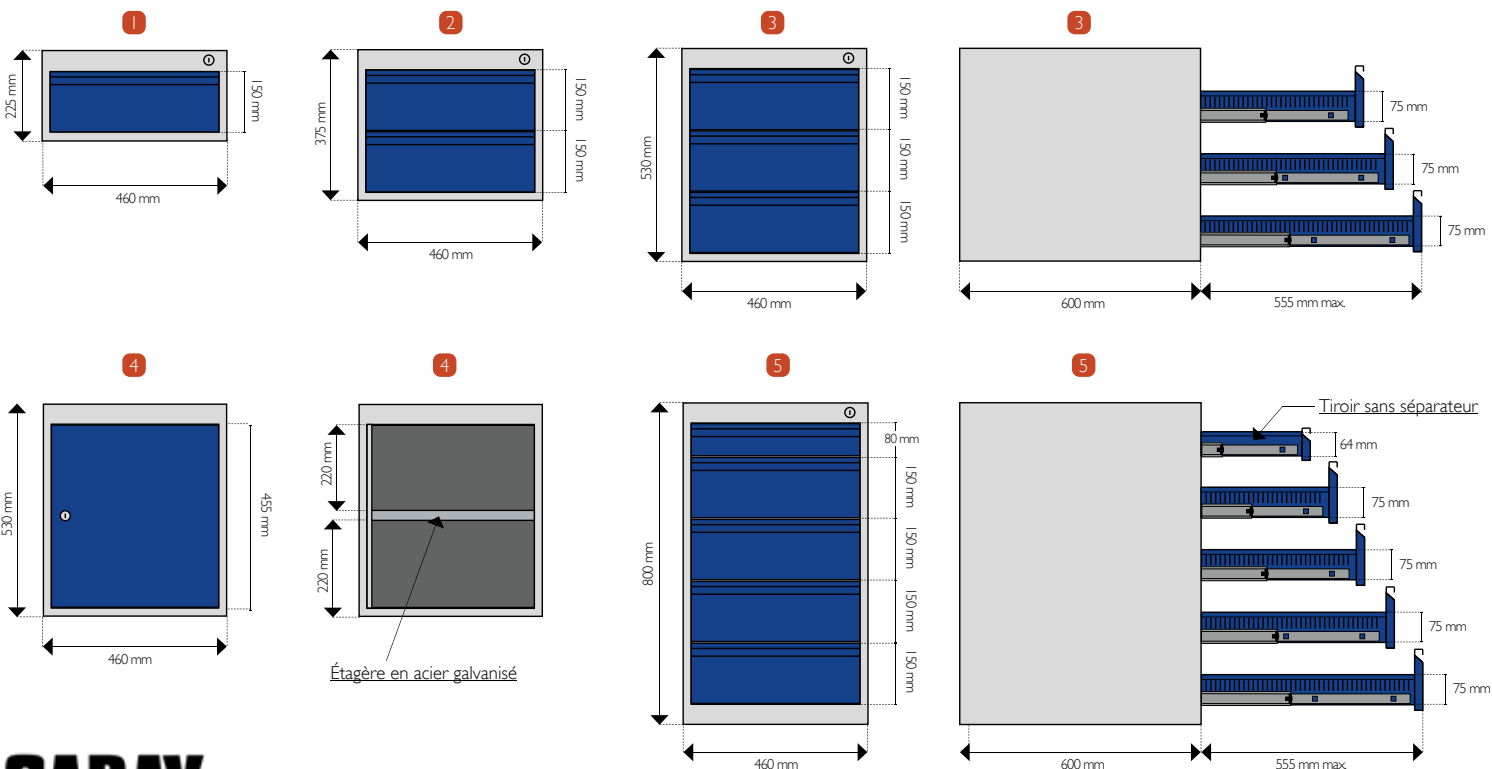

Les éléments suivants sont constitués d'un plateau et d'un pied ou d'un caisson porteur. Ils peuvent être assemblés avec tous les établis de la gamme S-PRO. Le pied ou le caisson porteur central sert de jonction entre les deux plateaux. La traverse de liaison n'est pas fournie avec les éléments suivants et doit être commandée séparément en fonction de la configuration choisie.



ÉTABLIS SUIVANTS : 1 PLATEAU + 1 PIED		PIED : <input type="checkbox"/> RAL 7016	PIED : <input type="checkbox"/> RAL 5010	PIED : <input type="checkbox"/> RAL 7035
	Établi suivant avec 1 pied - L.1000 mm	SPRO10/S-1P/MAS/A	SPRO10/S-1P/MAS/B	SPRO10/S-1P/MAS/G
	Établi suivant avec 1 pied - L.1500 mm	SPRO15/S-1P/MAS/A	SPRO15/S-1P/MAS/B	SPRO15/S-1P/MAS/G
	Établi suivant avec 1 pied - L.2000 mm	SPRO20/S-1P/MAS/A	SPRO20/S-1P/MAS/B	SPRO20/S-1P/MAS/G

ÉTABLIS SUIVANTS : 1 PLATEAU + 1 CAISSON PORTEUR		CAISSON : <input type="checkbox"/> RAL 7016 <input type="checkbox"/> RAL 7035	CAISSON : <input type="checkbox"/> RAL 7035 <input type="checkbox"/> RAL 5010
	Établi suivant avec 1 caisson porteur 5 tiroirs - L.1000 mm	SPRO10/S-1C/MAS/A	SPRO10/S-1C/MAS/B
	Établi suivant avec 1 caisson porteur 5 tiroirs - L.1500 mm	SPRO15/S-1C/MAS/A	SPRO15/S-1C/MAS/B
	Établi suivant avec 1 caisson porteur 5 tiroirs - L.2000 mm	SPRO20/S-1C/MAS/A	SPRO20/S-1C/MAS/B

TRAVERSES DE LIAISON RÉGLABLE *	COLORIS : <input type="checkbox"/> RAL 7016	COLORIS : <input type="checkbox"/> RAL 5010	COLORIS : <input type="checkbox"/> RAL 7035
1 Traverse de liaison réglable pour établis suivants L.1000 mm	SPRO/TRAV-10/A	SPRO/TRAV-10/B	SPRO/TRAV-10/G
2 Traverse de liaison réglable pour établis suivants L.1500 mm	SPRO/TRAV-15/A	SPRO/TRAV-15/B	SPRO/TRAV-15/G
3 Traverse de liaison réglable pour établis suivants L.2000 mm	SPRO/TRAV-20/A	SPRO/TRAV-20/B	SPRO/TRAV-20/G

* La traverse de liaison est indispensable et doit être fixée entre 2 pieds pour assurer une stabilité maximale de l'établi (voir exemple ci-après). La traverse ne peut pas se fixer sur un caisson porteur.



■ **EXEMPLES D'ÉTABLIS NÉCESSITANT DES TRAVERSES SUPPLÉMENTAIRES :**

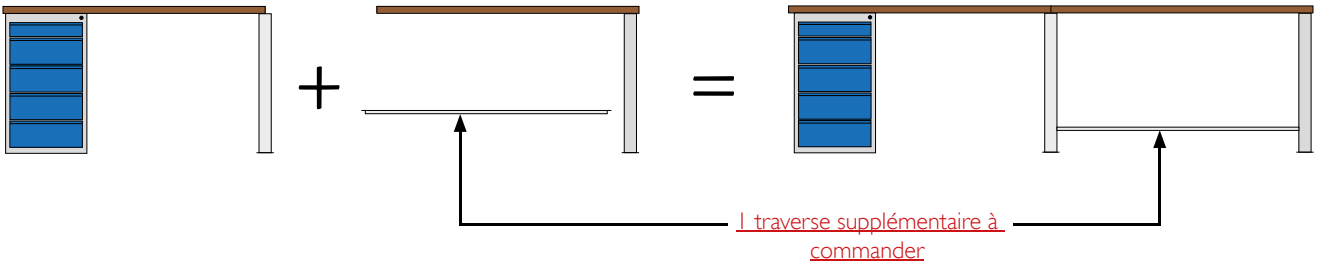
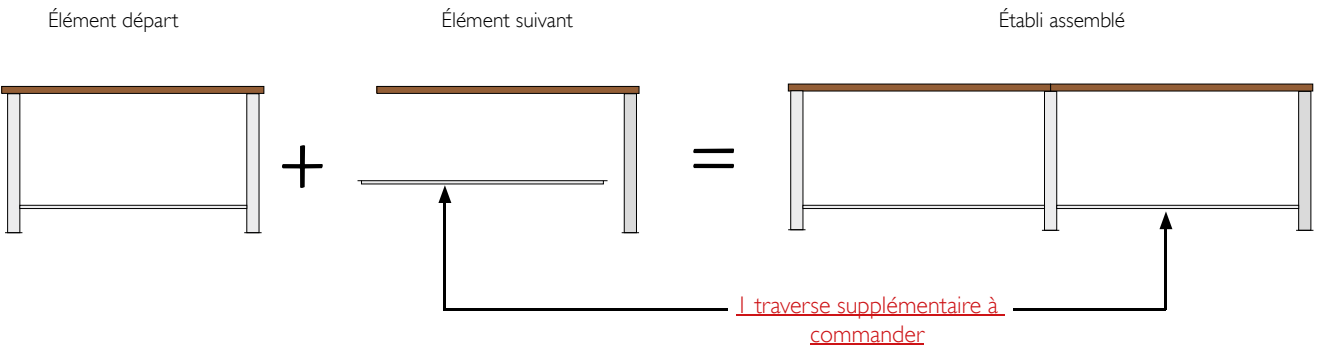

■ **AUTRES CONFIGURATIONS D'ÉTABLIS :**

